

BALLERUP BRIDGEKURSUS

LEKTION 20

Af

Jannich Laursen

BALLERUP ÆLDREBRIDGE
HERLEV BRIDGEKLUB
EGEBJERG BRIDGEKLUB
BALLERUP BRIDGE CLUB (BBC)

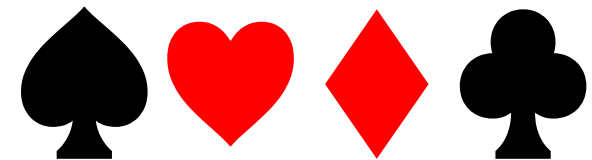

OPSAMLING FRA LEKTION 20: Negative doblinger



- Du kan bruge negative doblinger, når makker har åbnet og modparten har meldt ind.
- Du lover mindst 4 kort i den eller de umeldte majorfarver, og du lover intet om minorfarverne
- En negativ dobling på 1-trinnet viser 6+
- En negativ dobling på 2-trinnet viser 8+
- En negativ dobling på 3-trinnet viser 10+
- En negativ dobling på 4-trinnet viser 12+

Når makker negativ dobler, så

**så siger hun et.....
men mener noget andet ...**

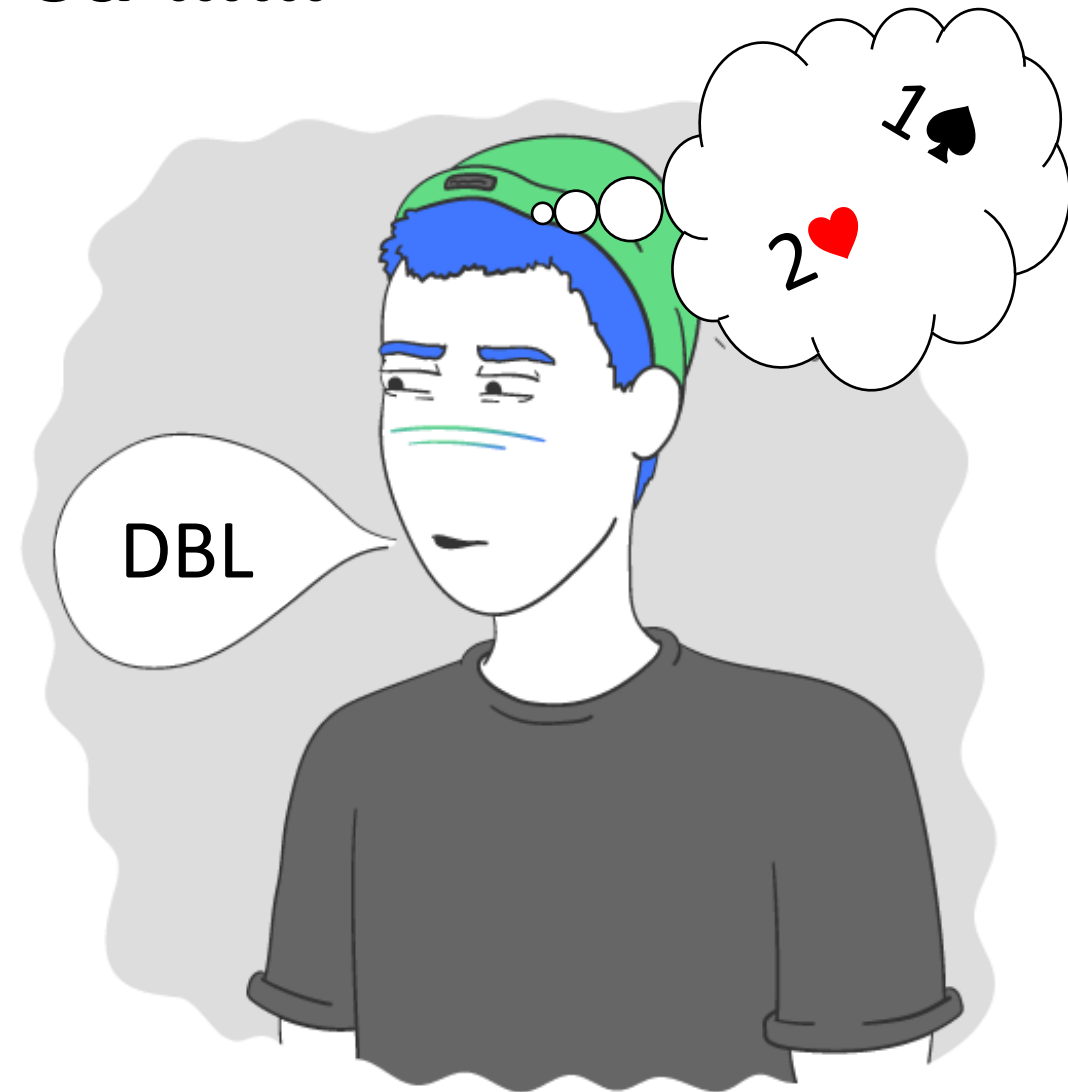

Nogle eksempler på negative doblinger 1/2

1 ♣

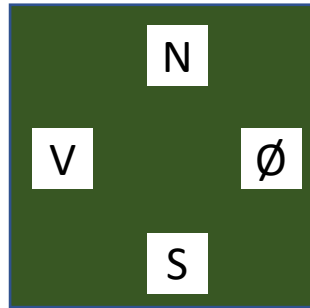

1 ♥

Dbl

- Nord åbner og viser 4 kort i klør og 12+ HP
- Øst indmelder 1 ♥ og viser 5 kort i hjerter og 8-17HP
- Syd's dobling er negativ og viser 4 kort i den umeldte majorfarve (spar) og 6+ HP.

1 ♣

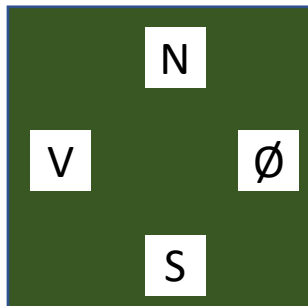

2 ♦

Dbl

- Nord åbner og viser 4 kort i klør og 12+ HP
- Øst indmelder 2 ♦ og viser 6 kort i ♦ og ej en åbningshånd.
- Syd's dobling er negativ og viser 8+ HP og 4 kort i både ♥ og ♠.

Nogle eksempler på negative doblinger 2/2

1 ♣

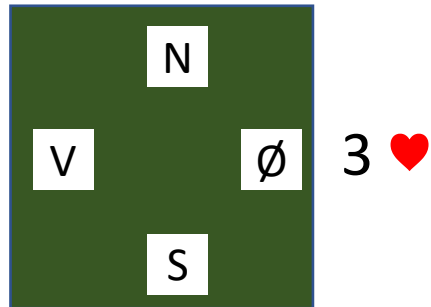

Dbl

- Nord åbner og viser 4 kort i ♣ og 12+ HP
- Øst indmelder 3♥ og viser 7 kort i ♥ og ej en åbningshånd (spærremelding)
- Syd's dobling er negativ og viser 4 kort i den umeldte majorfarve (♠) og 10+ HP

1 ♣

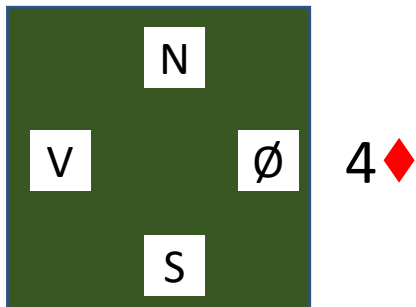

Dbl

- Nord åbner og viser 4 kort i ♣ og 12+ HP
- Øst indmelder 4♦ og viser 8 kort i ♦ og ej en åbningshånd (spærremelding)
- Syd's dobling er negativ og viser 12+ HP og 4 kort i både ♥ og ♠

Øvelser: Hvad viser doblingen?

A

1 ♣

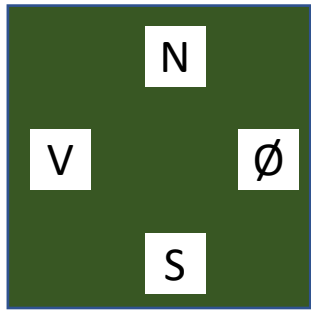

3 ♠

4 kort i ♥
10+ HP

DBL

B

1 ♣

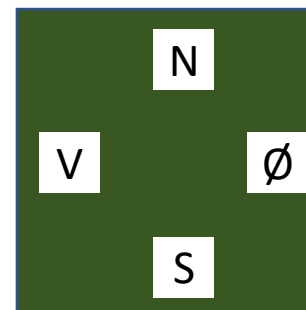

2 ♥

4 kort i ♠
8+ HP

DBL

C

1 ♣

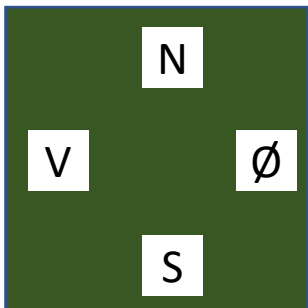

4 ♦

4 kort i ♥ og ♠
12+ HP

DBL

D

1 ♦

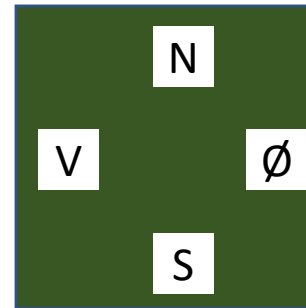

1 ♠

4 kort i ♥
6+ HP

DBL

Muligheder for svar på negativ dobling

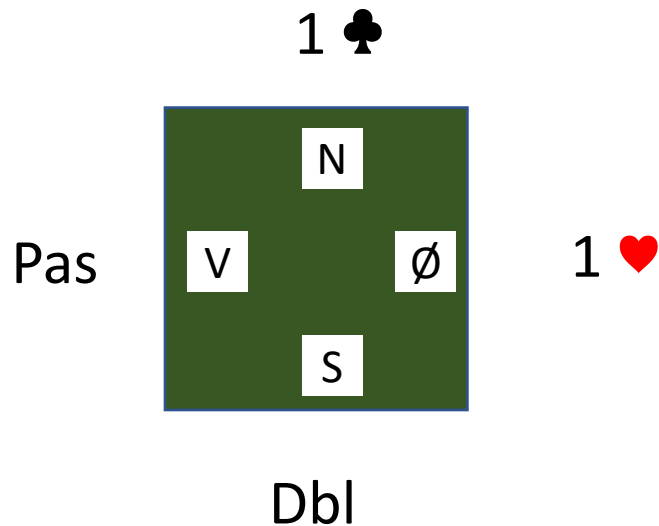

-> Fit i den viste majorfarve

Ujævn hånd:

- 1-farvet
- 2-farvet

Jævn hånd uden fit, men med hold i indmeldingsfarven

”Repetition” af
Åbners 2. melding

Svar på negativ dobling med fit i major.

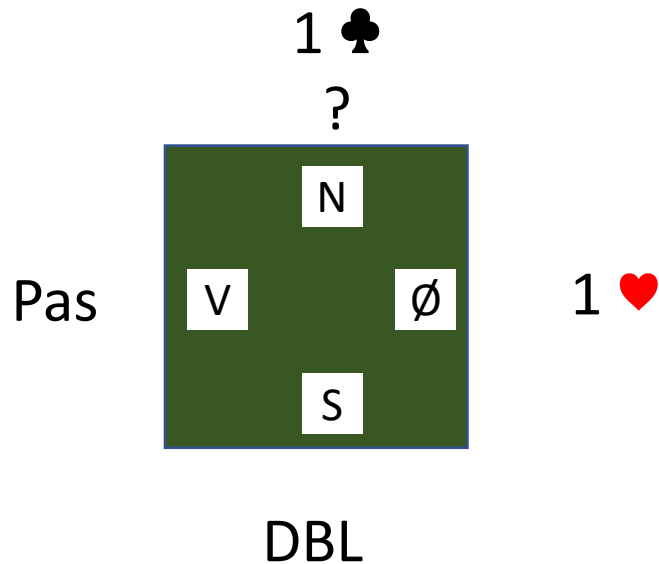

- Syd har lovet 4-farve i spar og 6+ HP
- Det svarer til at syd har meldt 1 ♠
- Nord har støtte (=4fv i ♠), og bruger 3-trins raketten:
 - 12-14 HTP: Støt farven billigst muligt (1♠)
 - 15-18 HTP: Spring i farven (2 ♠)
 - 19+ HTP: Meld udgang/undersøg om der er slem

Eksempel på Nord's hånd:

- 4fv i ♠
 - 13 HTP
 - Meld 1 ♠
- ♠ E K 9 8
♥ 8 2
♦ 9 7 2
♣ E B 9 2

Eksempler med svar på negativ dobling 1/2

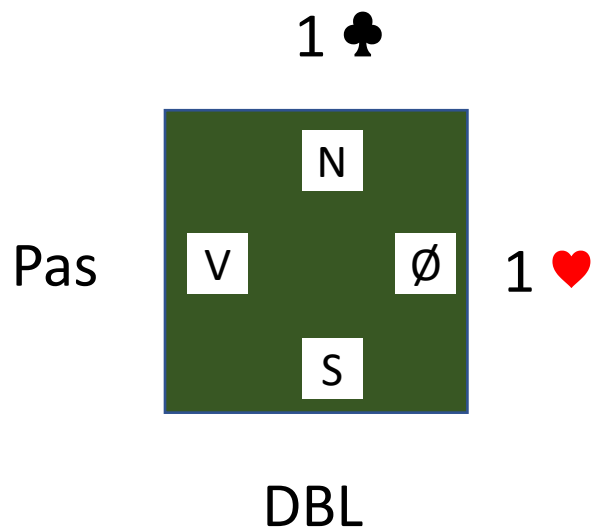

(A)

♠ E T 9 8
♥ E 2
♦ B 9 7
♣ E T 9 2

1 ♠

(B)

♠ E 4 3 2
♥ E K
♦ 9 7 3
♣ E B 9 2

2 ♠

(C)

♠ E K 9 8
♥ E D 7
♦ 9 7
♣ E B 9 2

4 ♠

Eksempler med svar på negativ dobling 2/2

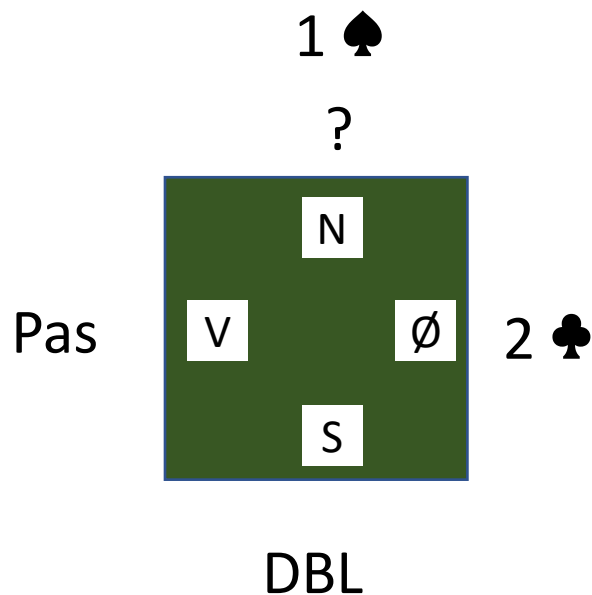

A

♠ E T 9 8 7
♥ E 8 6 5
♦ 9 7
♣ E 2

2 ♥
12-14 HTP
Uden
spring

B

♠ E T 9 8 7
♥ E K 8 7
♦ 9 7
♣ E 2

3 ♥
15-17 HTP
Med
spring

C

♠ E T 9 8 7
♥ E K D 7
♦ 9 7
♣ E 2

4 ♥
18+ HTP
Udgang

Et lille drillespørgsmål

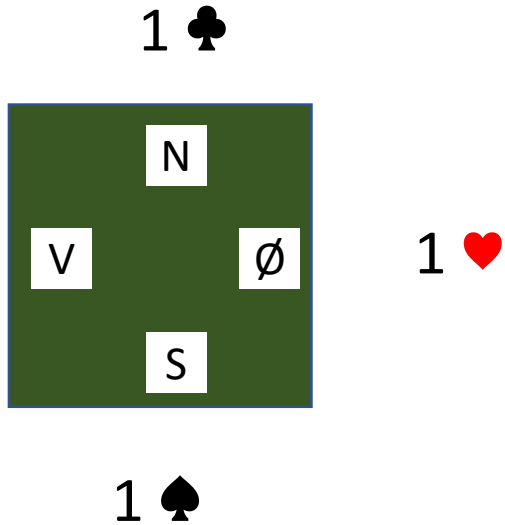

Hvad viser Syd med meldingen 1 ♠?

- 5+ fv i ♠
- 6+ HP

Nu skal vi spille kort!

- I skal sidde fire mand ved hvert bord
- I skal spille spil nr. 1/9/17/25
- Efterfølgende kigger vi sammen på spillet på tavlen.



Opsamling fra spillede kort.

SPIIL 1

1
N/-

♠ T9
♥ KT74
♦ EDB6
♣ KT5

♠ D2 ♠ EKB54
♥ B92 ♥ 85
♦ KT5 ♦ 983
♣ B9863 ♣ E74

♠ 8763
♥ ED63
♦ 742
♣ D2

Meldinger

Nord	Øst	Syd	Vest
1 ♦	1 ♠	DBL	pas
2 ♥	Pas	Pas	Pas

- Hvad viser doblingen i syd ?
- Hvad viser nord med sin melding 2♥?
- Ramte I alle kontrakten 2♥?

Nu skal vi spille kort!

- I skal sidde fire mand ved hvert bord
- I skal spille spil nr. 2/10/18/26
- Efterfølgende kigger vi sammen på spillet på tavlen.



Opsamling fra spillede kort.

SPIIL 2

2
Ø/NS

♠ K7	♠ K7
♥ 9642	♥ 9642
♦ E87	♦ E87
♣ B964	♣ B964

♠ ET43	♠ DB85
♥ T75	♥ B
♦ 6432	♦ KBT
♣ D5	♣ EK873

♠ 962
♥ EKD83
♦ D95
♣ T2

Meldinger

Nord	Øst	Syd	Vest
	1 ♣	1 ♥	DBL
2 ♥	2 ♠	pas	pas
pas			

- Hvad viser vest med sin dobling?
- Hvad viser Nord med sin melding 2 ♥?
- Hvad viser Øst med sin 2 ♠ (hvorfor meldes ikke 3 ♠?)
- Ramte I alle kontrakten 2 ♠



Vi starter igen kl. ?

Muligheder for svar på negativ dobling

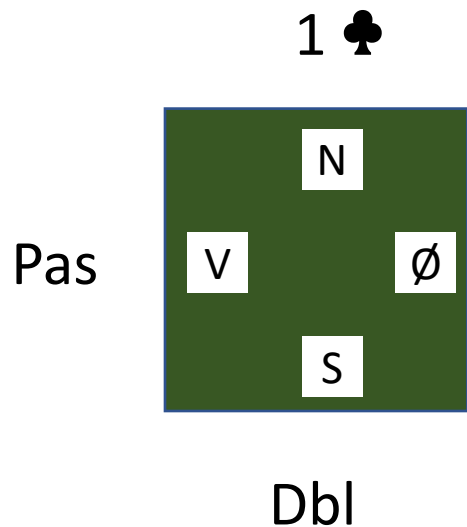

1 ♥

√ Fit i den viste majorfarve

Ujævn hånd:

- >
- 1-farvet
 - 2-farvet

Jævn hånd uden fit, men med hold i indmeldingsfarven

”Repetition” af
Åbners 2. melding

Svar på negativ dobling med 1-farvet hånd

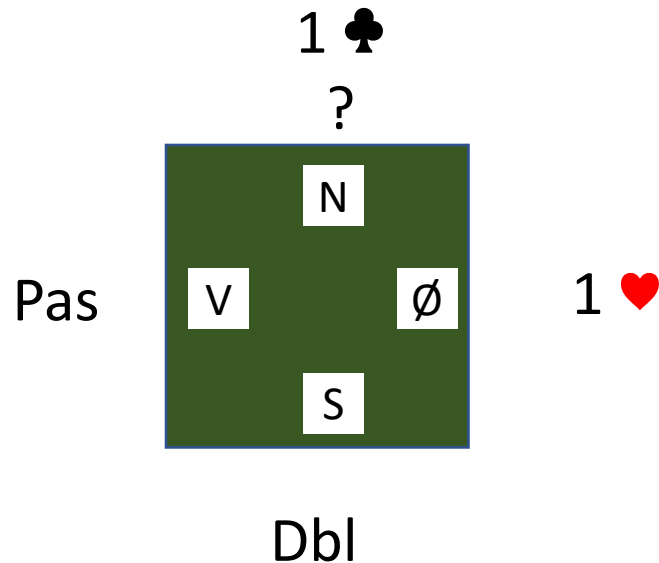

Eksempel på Nords hånd:

- Ej støtte til ♠
- 12 HP (min)
- Meld 2 ♣

♠ D 9
♥ B 9 2
♦ B 9 7
♣ E K B 9 3 2

1-farvet/egen langfarve

ej støtte til makker og ubalanceret

12-14 HP:

Minimums hånd

Genmeld først-meldte farve
billigst muligt
Lover kun 5fv

15-18 HP:

Medium hånd

Spring i egen farve
Viser mindst 6fv

19+ HP:

Stærk hånd

Udgang el. slem

1-FARVET UJÆVN HÅND

Øvelser: Svar med 1 farvet ujævn hånd

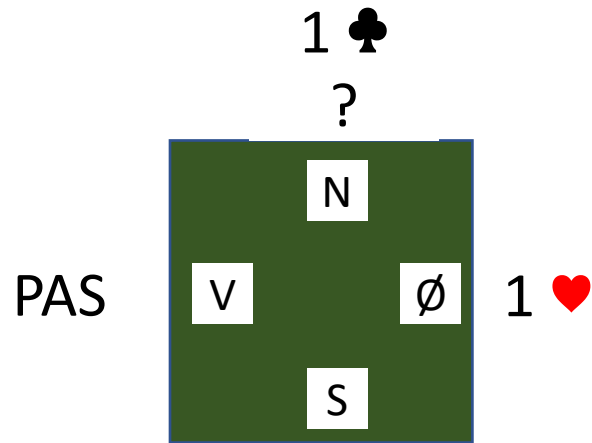

DBL

♠ D 9
♥ B 9 8
♦ E 9 7
♣ E K T 9 2

2 ♣
12-14 HP
Meld billigst
muligt

♠ E D 9
♥ B 9 2
♦ E K B
♣ D B T 9 3 2

3 ♣
15-18 HP
Spring i
egen 6 fv

♠ D 9
♥ B 9 2
♦ E B 9 7
♣ K B 9 7 3 2

2 ♣
12-14 HP
Meld billigst
muligt

1-FARVET UJÆVN HÅND

Nu skal vi spille kort!

- I skal sidde fire mand ved hvert bord
- I skal spille spil nr. 3/11/19/27
- Efterfølgende kigger vi sammen på spillet på tavlen.



Opsamling fra spillede kort.

SPIIL 3

3
S/ØV

♠ ED95
♥ 87
♦ DT76
♣ D82

♠ B873 ♠ K642
♥ T ♥ K642
♦ K9 ♦ 8532
♣ EKBT54 ♣ 6

♠ T
♥ EDB953
♦ EB4
♣ 973

<u>Meldinger</u>			
Nord	Øst	Syd	Vest
		1♥	2♣
DBL	PAS	2♥	PAS
PAS	PAS		

- Hvad viser Nord's dobling?
- Hvad viser det når syd genmelder sin farve 2♥?
- Ramte I alle kontrakten 2♥?

Muligheder for svar på negativ dobling

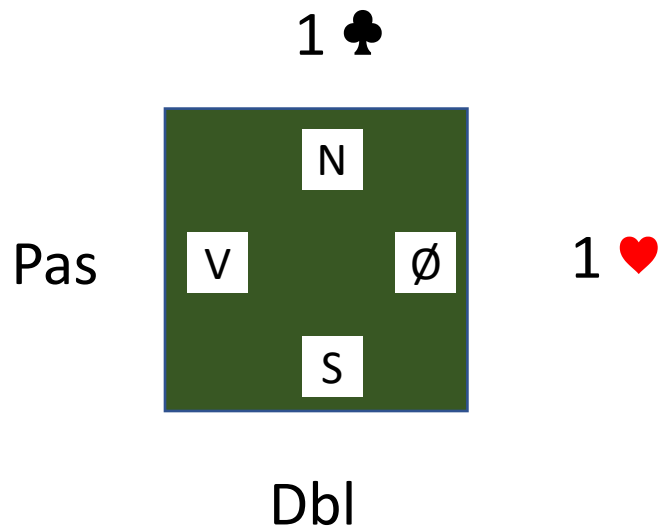

√ Fit i den viste majorfarve

Ujævn hånd:

- √
- 1-farvet
 - 2-farvet

-> Jævn hånd uden fit, men med hold i indmeldingsfarven

”Repetition” af
Åbners 2. melding

Svar på negativ dobling med jævn hånd med hold.

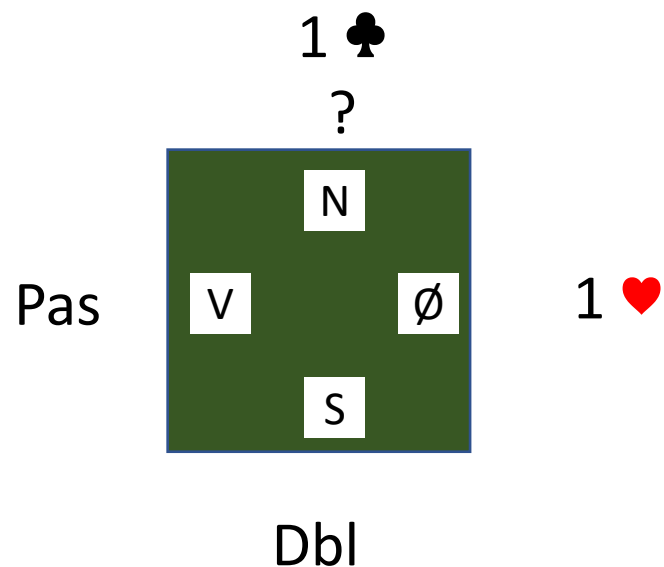

Eksempel på Nords hånd:

- Ej støtte til ♠
 - 13 HP (min)
 - Meld 1 UT
- ♠ E 9
♥ E D T
♦ B T 9 7
♣ D T 9 2

Jævn hånd uden støtte til makkers major farve

12-14 HP: **Minimums hånd**
Meld sans billigst muligt med hold i indmeldte farver

18-19 HP: **Tillægshånd**
Spring i sans med hold i indmeldte farver

Hvorfor springes 15-17 HP intervallet over?

JÆVN HÅND MED HOLD

Øvelser: Svar på negativ dobling 1/2

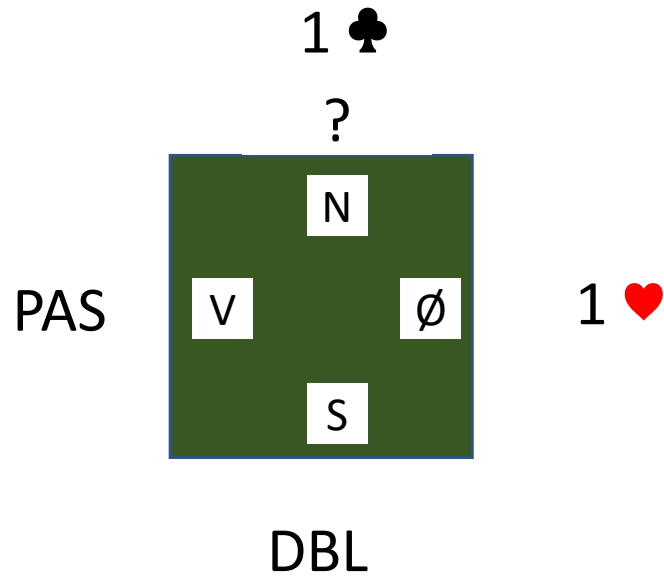

A

♠ B T 9
♥ E D
♦ B 9 7
♣ E B 9 2

1 UT
12-14 HP
Meld sans
billigst
muligt

B

♠ E K 9
♥ E D
♦ B 9 7
♣ E B 9 2

2 UT
18-19 HP
Meld sans
med spring

C

♠ D 5 3
♥ B T 6 4
♦ E D
♣ E B 9 2

1 UT
12-14 HP
Meld sans
billigst muligt





Hvad melder Nord i anden omgang? 2/2

1 
?
Pas

	N	
V		Ø
	S	





2 
DBL

(A)

 B T 9
 E D
 B T 9 7
 E B 9

2 UT
12-14 HP
Meld sans
billigst muligt

(B)

 E K 9
 E D
 B T 9 7
 E B 9

3 UT
18-19 HP
Meld sans
med spring

(C)

 D 5 3
 B T 4
 E D T 4
 E B 9

2 UT
12-14 HP
Meld sans
billigst muligt

Nu skal vi spille kort!

- I skal sidde fire mand ved hvert bord
- I skal spille spil nr. 4/12/20/28
- Efterfølgende kigger vi sammen på spillet på tavlen.



Opsamling fra spillede kort.

SPIIL 4

4 ♠ DBT97
V/Alle ♥ 74
♦ 875
♣ EK6

♠ EK2 ♠ 854
♥ KT2 ♥ ED95
♦ DBT43 ♦ K2
♣ 83 ♣ T974

♠ 63
♥ B863
♦ E96
♣ DB52

Meldinger

Nord	Øst	Syd	Vest
			1♦
1♠	DBL	PAS	1 UT
PAS	PAS	PAS	

- Hvad viser doblingen fra øst?
- Hvad viser meldingen 1 UT fra Vest?
- Ramte I alle Kontrakten 1 UT?

Nu skal vi spille kort!

- I skal sidde fire mand ved hvert bord
- I skal spille spil nr. 5/13/21/29
- Efterfølgende kigger vi sammen på spillet på tavlen.



Opsamling fra spillede kort.

SPIIL 5

5
N/NS

♠ D8	♠ D8
♥ KBT83	♥ E96
♦ DT7	♦ 52
♣ EBT	♣ KD983

♠ 9765	♠ K42
♥ D75	♥ E96
♦ 8643	♦ 52
♣ 76	♣ KD983

♠ EBT3
♥ 42
♦ EKB9
♣ 542

Meldinger

Nord	Øst	Syd	Vest
1♥	2♣	DBL	PAS
2UT	PAS	3UT	PAS
PAS	PAS		

- Hvad viser doblingen fra Syd?
- Hvad viser det når nord melder 2UT?
- Ramte I alle kontrakten 3UT ?

Så skal vi spille Kahoot!

Tag jeres smartphones frem.



Nu skal vi spille kort!

- I skal sidde fire mand ved hvert bord
- I skal spille spil nr. 8/16/24/32
- Efterfølgende kigger vi sammen på spillet på tavlen.



Opsamling fra spillede kort.

SPIIL 8

8
V/-

♠ EKDBT
♥ 854
♦ K6
♣ 853

♠ 2
♥ K632
♦ EDB7
♣ KD42

♠ 9765
♥ EDB7
♦ 852
♣ E6

♠ 843
♥ T9
♦ T943
♣ BT97

Meldinger

Nord	Øst	Syd	Vest
			1♣
1♠	DBL	PAS	3♥
PAS	4♥	PAS	PAS
PAS			

- Hvad viser doblingen fra Øst?
- Hvad viser det, når vest melder 3♥?
- Ramte I alle kontrakten 4♥?

Så er der frokost pause



Vi starter igen kl. ?